

Rola

Кабинет Rola с совершенными формами и текстурой натурального дерева позволяет создать функциональный и имиджевый офис. На выбор доступны несколько размеров столов руководителя, расширенная система хранения и две системы столов для переговоров. Пространство кабинета Rola удовлетворит требованиям офиса любого размера и создаст комфортные условия для вашего бизнеса.

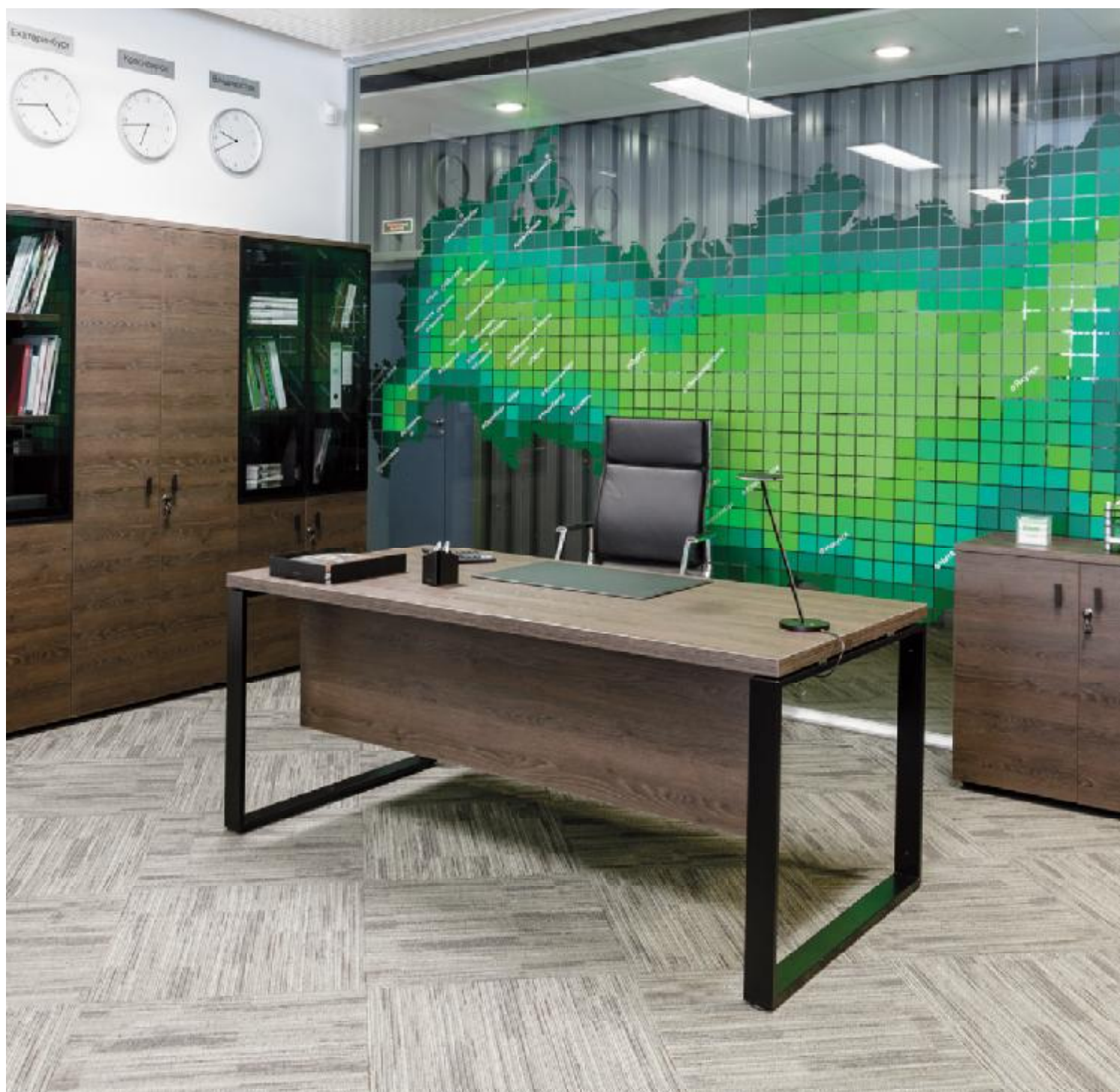

Rola

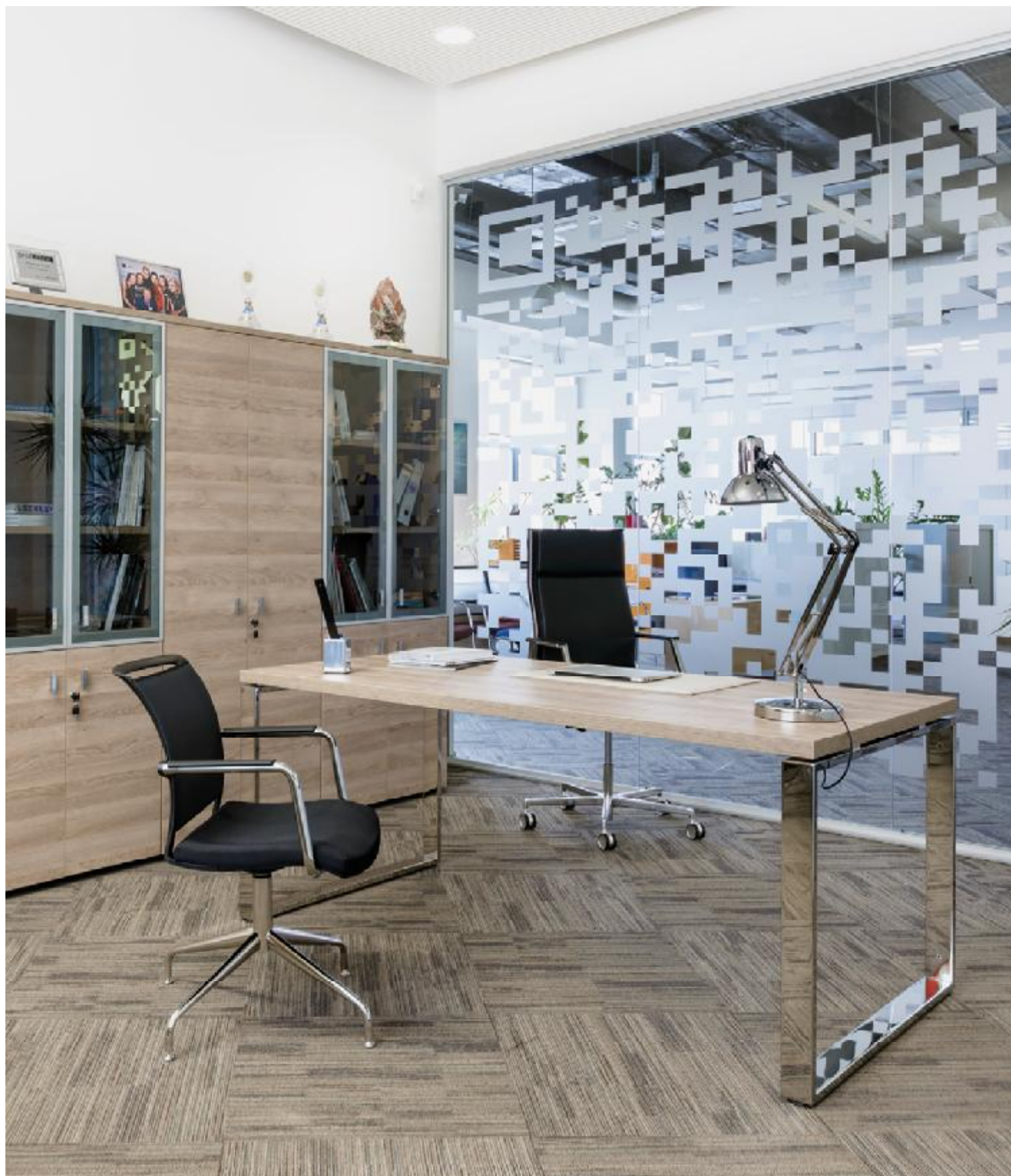

Rola, Lava

Композиция Rola, включающая письменный стол с передней панелью, подкатную тумбу, комбинированный шкаф и гардероб — **2 129**



Композиция Lava, включающая письменный стол на опорной тумбе, шкафы комбинированные и гардероб — **2 562**



Rola

столешница

материал — ДСП
толщина — 38 мм
покрытие — меламин
кромка — ABS (пластиковое противоударное покрытие)
толщиной 2 мм

опоры столов Rola

металлические O-образные опоры, сечением 70x20 мм
(производство — Италия);
варианты опор — хромированные и черные (порошковая
покраска);
компенсаторы неровности пола до 15 мм

столы для переговоров

стол размером 240x120 см на металлических опорах,
система составных столов для переговоров →

минимальный размер рабочего места

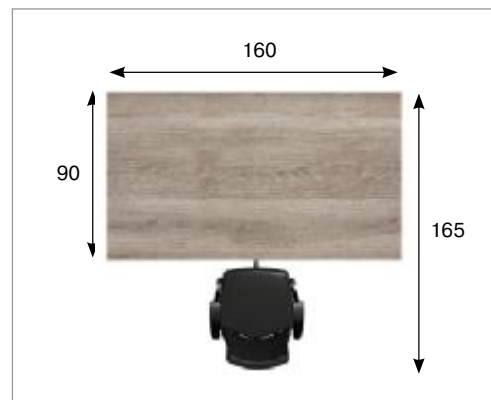

варианты цветовых решений

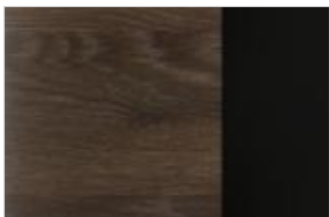

табак, опоры черные

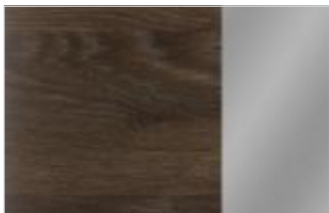

табак, опоры хром



гавана, опоры хром



Lava

столешница

материал — ДСП
толщина — 38 мм
покрытие — меламин
кромка — ABS (пластиковое противоударное покрытие)
толщиной 2 мм

опоры столов Lava

деревянные — ДСП толщиной 38 мм,
универсальная опорная тумба — при сборке может быть
собрана как правой (RH), так и левой (LH)

глянцевые элементы столов Lava

часть столешницы и опор, передняя панель,
материал — МДФ толщиной 38 мм, ламинированный
полиэфирной плёнкой,
возможно изготовление из ДСП в цвете коллекции  4

столы для переговоров

стол размером 220x100 см на деревянных опорах,
система составных столов для переговоров ➔

минимальный размер рабочего места

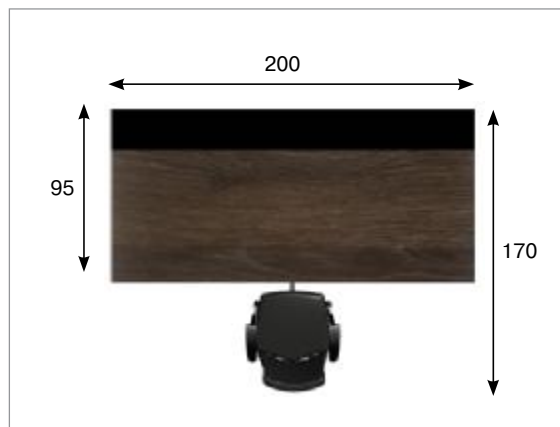

варианты цветовых решений

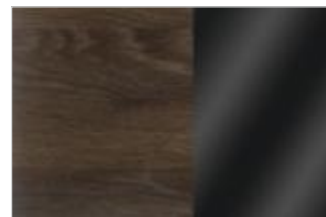

табак, черный глянец



гавана, серый глянец



мали, серый глянец

Rola, Lava

шкафы

шкафы высотой 83, 121 и 198 см,
каркасы и полки шкафов в цвете коллекции,
система плавного закрывания дверей шкафов и ящиков тумб



Rola, Lava

Столы и дополнительные элементы к столам коллекции Rola



цветовые решения:



табак



гавана

Стол письменный, опоры черные

L=160 RL160B 485	L=180* RL180B 509	L=200 RL200B 529
-------------------------------	--------------------------------	-------------------------------

Стол письменный, опоры хром

L=160 RL160CH 845	L=180* RL180CH 893	L=200 RL200CH 915
--------------------------------	---------------------------------	--------------------------------

Передняя панель

для стола 160 см MP160 49	для стола 180 см* MP180 55	для стола 200 см MP200 59
---	--	---

Приставка / Брифинг-приставка

опоры черные RL100B 271	опоры хром RL100CH 447
--------------------------------------	-------------------------------------

Стол для переговоров

опоры черные RL240...B 673	опоры хром RL240...CH 1 097
---	--

рекомендуем



Столы и дополнительные элементы к столам коллекции Lava

цветовые решения:



табак



гавана

Стол письменный

L=180* 123 631	L=200 122 675	L=220* 121 721
-----------------------------	----------------------------	-----------------------------

Стол письменный на опорной тумбе

L=210* 127 967	L=230 126 1 011	L=250* 125 1 057
-----------------------------	------------------------------	-------------------------------

Приставка к столу

301 127

Брифинг-приставка

401 395

Стол для переговоров

ДСП 929 497	ДСП/глянец 930 895
--------------------------	---------------------------------

рекомендуем



Rola, Lava

Общие элементы коллекций Rola и Lava

цветовые решения:

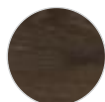

табак



гавана

